

# Montageanleitung

Für alle Zaunlattungen

Vorraussetzung für die Montage ist ein bereits bestehendes Betonfundament!  
(Punktfundament, Streifenfundament oder Sockel)

Für die Montage notwendig :

- 2 Personen
- Hammer
- Kunststoff-oder Gummihammer
- 17mm Maulschlüssel
- Wasserwaage
- Akkuschauber
- Handnietgerät
- 2 Zwingen
- Maurerschnur
- Maßband
- 3mm, 5.9mm Metalbohrer
- 10mm Steinbohrer
- Unterlegmaterial (Kunststoff, Metall)

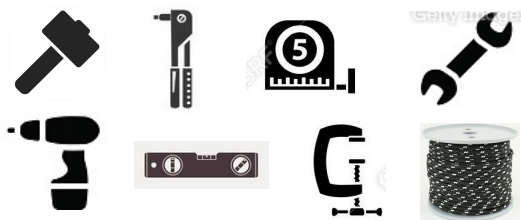

Das gesamte Befestigungsmaterial (Schrauben, Stahlanker, ...) ist in der Lieferung enthalten!

## 1. SÄULENHALTER

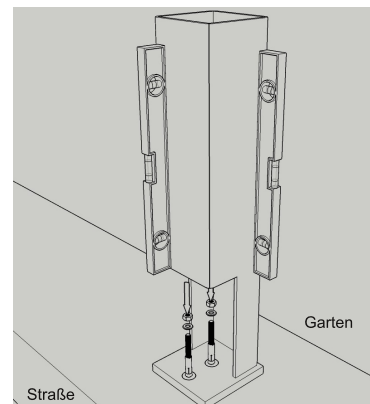

1. Anzeichnen der 2 Löcher pro Säulenhalter
2. Bohren der Löcher mit 10mm Steinbohrer
3. Stahlanker (ohne Mutter!) einklopfen bis ca. 2cm überstehen
4. Säulenhalter darüber stecken und Muttern aufschrauben
5. Säulenhalter ausrichten mit Unterlegmaterial
6. Muttern festziehen

## 2. SÄULEN

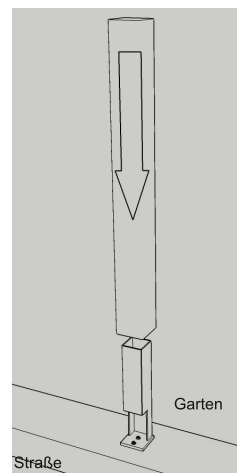

1. Säule über Säulenhalter stecken
2. Säule ins Wasser richten und gleichzeitig erstes Loch (5.9mm Bohrer) ca. 5cm über Fundament bohren
3. Untere Blechschaube setzen
4. Säule ins Wasser richten und gleichzeitig zweites Loch ca. 20cm über unterer Schraube bohren
5. Obere Blechschaube setzen
6. Säulenkappe auf Säule klopfen
7. Löcher vorbohren (3mm Bohrer)
8. 2 Nieten pro Kappe setzen

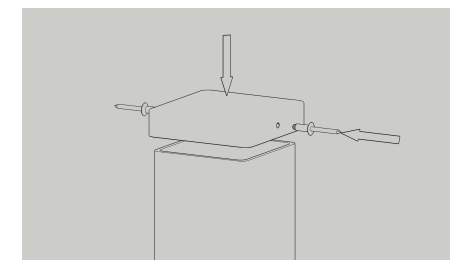
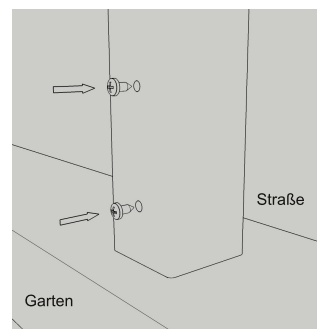

## 3. MONTAGELATTE (Querlatte)

1. Montagelattenhalter über Montagelatte stecken
2. Untere Montagelatte (glatte Seite zur Straße) auf gewünschte Höhe positionieren und mithilfe der Wasserwaage gerade richten
3. Löcher (5.9mm Bohrer) in Montagelattenhalter vorbereiten
4. Blechschraube in vorgebohrte Löcher schrauben
2. Obere Montagelatte auf gewünschte Höhe positionieren und mithilfe der Wasserwaage gerade richten
3. Löcher vorbereiten
4. Blechschraube in vorgebohrte Löcher schrauben

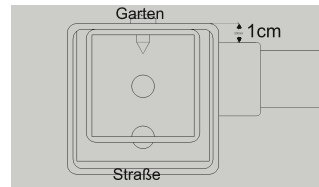

## 5. RESTLICHE SENKRECHTE LATTEN

1. Mauerschnur unter- oder über Latten spannen
2. Mithilfe von 2 Abstandshaltern restliche Latten an Montagelatte befestigen

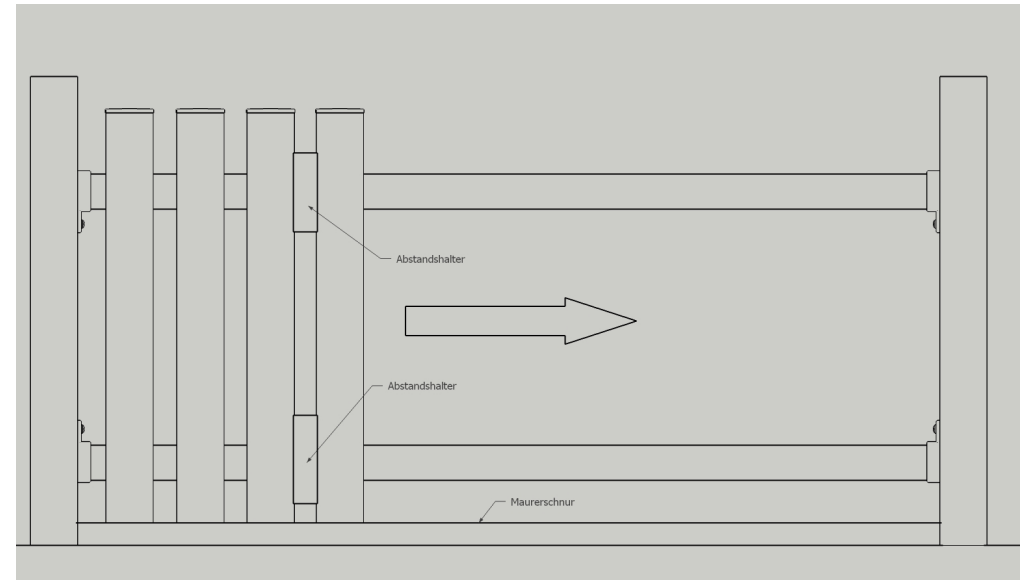

## 4. ERSTE SENKRECHTE LATTE

1. Kappen mithilfe von Gummi- oder Kunststoffhammer auf Latten schlagen (Latte stehend auf weichem Untergrund! z.B. Holzplatte)
2. Erste Latte an Zaun positionieren und festzwingen
3. In oberer und unterer Montagelatte Loch vorbereiten (3mm Bohrer)
4. Latte mit selbstschneidenden Schrauben durch Montagelatten befestigen

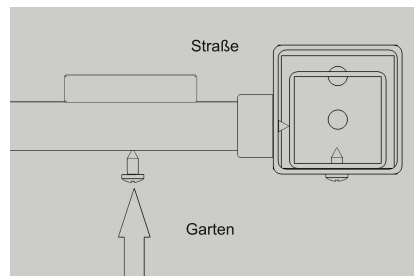
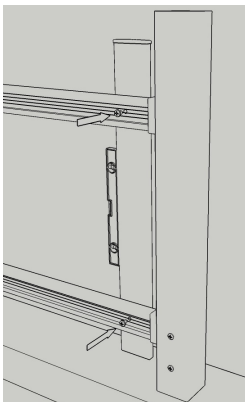

## 6. MONTAGELATTENABDECKUNG

1. Montagelattenabdeckung durch leichtes Biegen in Montagelattenhalter einführen
2. Durch leichten Druck, Abdeckung in Montagelatte einclippen lassen

